

L1 tűzgátó bejárati ajtó 100/2100 mm	
Készül	1 db
Méret	1100/2100 mm
Anyag	eloxált alu, vagy acél
Tok	tűzgátó, hőhídmentes
Szárny	tűzgátó, hőhídmentes
Üveg	nincs
Nyitás	kifelé, balos
Zár	5 pontos biztonsági, hengerzár betéttel
Kilincs	elox alu, "U" profil
Légzárás	fokozott, 3 utköző felület, gumi tömítés
Hőszigetelés	$U_{w,ajt} < 1,4 \text{ W/m}^2\text{K}$
Tűzvédelmi osztály	A2 EI2 90-C
Beépítés	utólagos, falazat külső síkján
Küszöb	süllyesztett, egy utközőfelülettel
Ajtócsukó	olajfésű, kitámasztó funkcióval
Kitekintő	középen, 1,45 m magas, 170°-os
Ajtófésű	nincs
Rugdosó	nincs
Szellőző	nincs
Szűnyogháló	nincs
Ablakpárkány kívül	-
Ablakpárkány belül	-
Szín	fehér

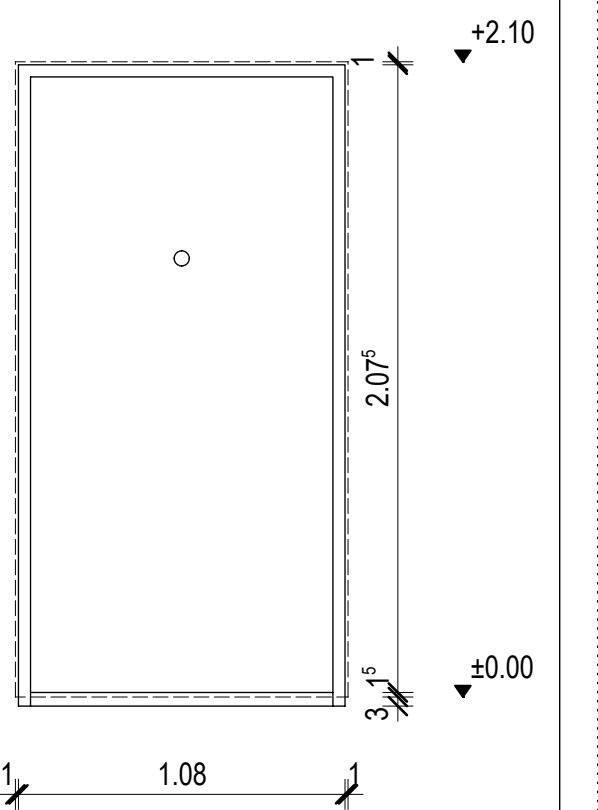

L2 tűzgátó ablak 1500/1500 mm	
Készül	2 db
Méret	1100/2100 mm
Anyag	eloxált alu, vagy acél
Tok	tűzgátó, hőhídmentes
Szárny	tűzgátó, hőhídmentes
Üveg	tűzgátó, hőszigetelő, $U_{w,abl} < 0,9 \text{ W/m}^2\text{K}$
Nyitás	egyszárnyú, nyíló-bukó
Zár	nyíló-bukó vasalat, részszelvéssel
Kilincs	elox alu, normál
Légzárás	fokozott, 3 utköző felület, gumi tömítés
Hőszigetelés	$U_{w,abl} < 1,0 \text{ W/m}^2\text{K}$
Tűzvédelmi osztály	A2 EI2 90-C
Beépítés	utólagos, falazat külső síkján
Küszöb	-
Ajtócsukó	-
Kitekintő	-
Ajtófésű	-
Rugdosó	-
Szellőző	tokba épített részszelvéző
Szűnyogháló	ablakkeretbe épített fix
Ablakpárkány kívül	elox alu, 4 cm kiállással
Ablakpárkány belül	elox alu, 3 cm kiállással
Szín	fehér

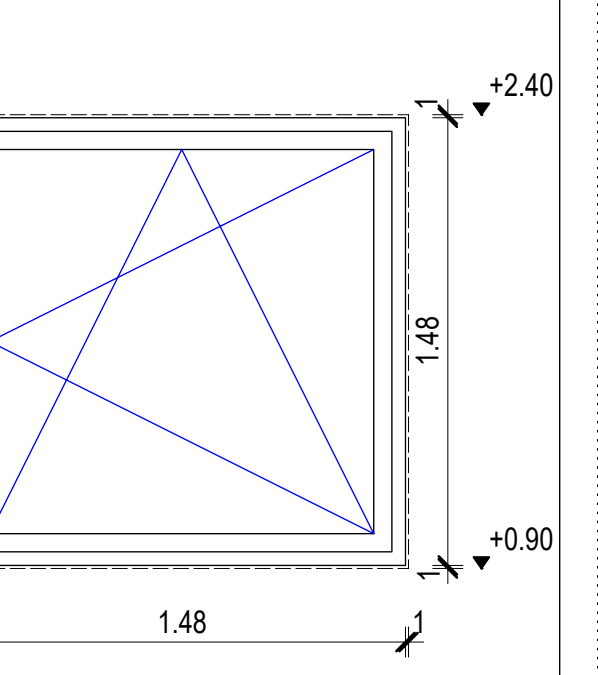

L3 tűzgátó ablak 900/600 mm	
Készül	2 db
Méret	900/600 mm
Anyag	eloxált alu, vagy acél
Tok	tűzgátó, hőhídmentes
Szárny	tűzgátó, hőhídmentes
Üveg	tűzgátó, hőszigetelő, $U_{w,abl} < 0,9 \text{ W/m}^2\text{K}$
Nyitás	egyszárnyú, nyíló-bukó
Zár	nyíló-bukó vasalat, részszelvéssel
Kilincs	elox alu, normál, alsó elhelyezéssel
Légzárás	fokozott, 3 utköző felület, gumi tömítés
Hőszigetelés	$U_{w,abl} < 1,0 \text{ W/m}^2\text{K}$
Tűzvédelmi osztály	A2 EI2 90-C
Beépítés	utólagos, falazat külső síkján
Küszöb	-
Ajtócsukó	-
Kitekintő	-
Ajtófésű	-
Rugdosó	-
Szellőző	tokba épített részszelvéző
Szűnyogháló	ablakkeretbe épített fix
Ablakpárkány kívül	elox alu, 4 cm kiállással
Ablakpárkány belül	elox alu, 3 cm kiállással
Szín	fehér

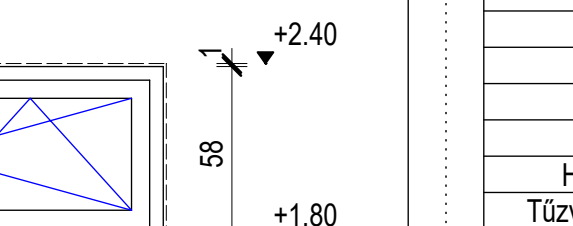

M1 kétszárnyú félig üveges bejárati ajtó 150/210	
Készül	1 db
Méret	150/210 cm
Anyag	műanyag
Tok	min. hat kamrás, hőhídmentes
Szárny	min. hat kamrás, hőhídmentes
Üveg	hőszigetelő, $U_{w,abl} < 0,9 \text{ W/m}^2\text{K}$
Nyitás	kétszárnyú, jobbos, befelé nyíló
Zár	5 pontos biztonsági, hengerzár betéttel
Kilincs	elox alu, "U" profil
Légzárás	fokozott, 3 utköző felület, gumi tömítés
Hőszigetelés	$U_{w,ajt} < 1,25 \text{ W/m}^2\text{K}$
Tűzvédelmi osztály	normál
Beépítés	utólagos, falazat külső síkján
Küszöb	süllyesztett, egy utközőfelülettel
Ajtócsukó	olajfésű, kitámasztó funkcióval
Kitekintő	nincs
Ajtófésű	nincs
Rugdosó	nincs
Szellőző	nincs
Szűnyogháló	nincs
Ablakpárkány kívül	-
Ablakpárkány belül	-
Szín	fehér

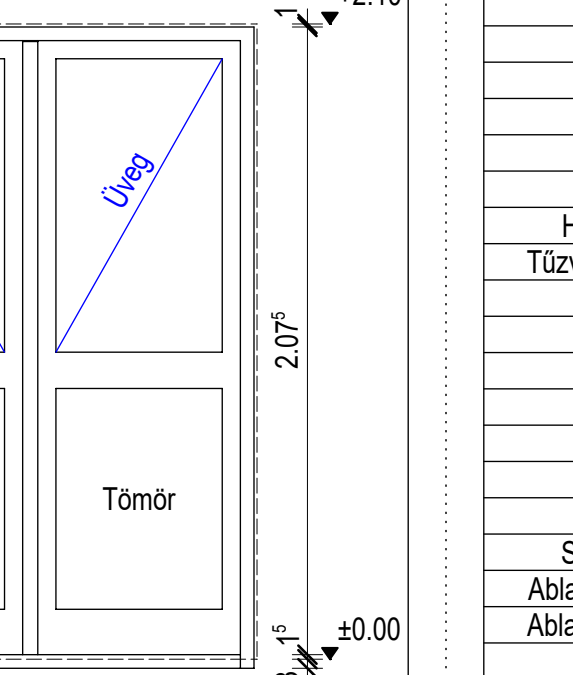

M2 kétszárnyú ablak 180/150	
Készül	4 db
Méret	180/150 cm
Anyag	műanyag
Tok	min. hat kamrás, hőhídmentes
Szárny	min. hat kamrás, hőhídmentes
Üveg	hőszigetelő, $U_{w,abl} < 0,9 \text{ W/m}^2\text{K}$
Nyitás	kétszárnyú, középen felnyíló-bukó
Zár	nyíló-bukó részszelvéssel; nyíló
Kilincs	elox alu, normál
Légzárás	fokozott, 3 utköző felület, gumi tömítés
Hőszigetelés	$U_{w,abl} < 1,10 \text{ W/m}^2\text{K}$
Tűzvédelmi osztály	normál
Beépítés	utólagos, falazat külső síkján
Küszöb	-
Ajtócsukó	-
Kitekintő	-
Ajtófésű	-
Rugdosó	-
Szellőző	tokba épített részszelvéző
Szűnyogháló	ablakkeretbe épített fix
Ablakpárkány kívül	elox alu, 4 cm kiállással
Ablakpárkány belül	műanyag, 3 cm kiállással
Szín	fehér

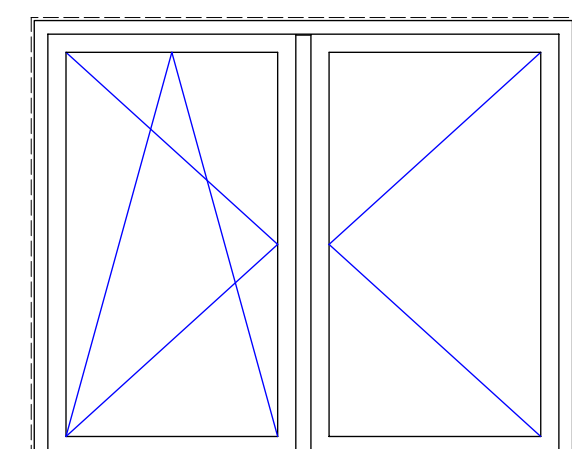

M3 ablak 120/90	
Készül	2 db
Méret	120/90 cm
Anyag	műanyag
Tok	min. hat kamrás, hőhídmentes
Szárny	min. hat kamrás, hőhídmentes
Üveg	hőszigetelő, $U_{w,abl} < 0,9 \text{ W/m}^2\text{K}$
Nyitás	egyszárnyú, nyíló-bukó
Zár	nyíló-bukó vasalat, részszelvéssel
Kilincs	elox alu, normál, alsó elhelyezéssel
Légzárás	fokozott, 3 utköző felület, gumi tömítés
Hőszigetelés	$U_{w,abl} < 1,10 \text{ W/m}^2\text{K}$
Tűzvédelmi osztály	normál
Beépítés	utólagos, falazat külső síkján
Küszöb	nincs
Ajtócsukó	-
Kitekintő	-
Ajtófésű	-
Rugdosó	-
Szellőző	tokba épített részszelvéző
Szűnyogháló	ablakkeretbe épített fix
Ablakpárkány kívül	elox alu, 4 cm kiállással
Ablakpárkány belül	műanyag, 3 cm kiállással
Szín	fehér

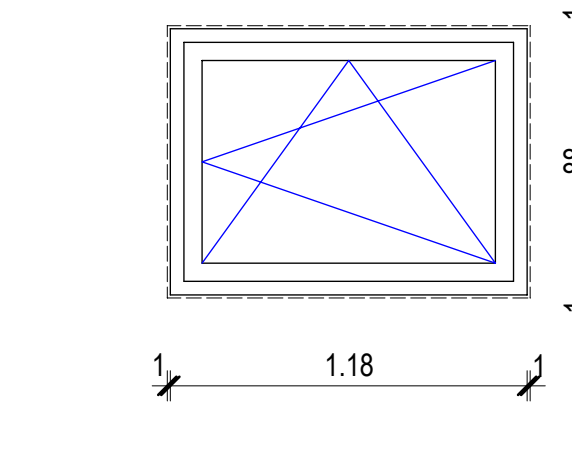

M4 ablak 90/60	
Készül	4 db
Méret	90/60 cm
Anyag	műanyag
Tok	min. hat kamrás, hőhídmentes
Szárny	min. hat kamrás, hőhídmentes
Üveg	hőszigetelő, $U_{w,abl} < 0,9 \text{ W/m}^2\text{K}$
Nyitás	egyszárnyú, nyíló-bukó
Zár	nyíló-bukó vasalat, részszelvéssel
Kilincs	elox alu, normál, alsó elhelyezéssel
Légzárás	fokozott, 3 utköző felület, gumi tömítés
Hőszigetelés	$U_{w,abl} < 1,10 \text{ W/m}^2\text{K}$
Tűzvédelmi osztály	normál
Beépítés	utólagos, falazat külső síkján
Küszöb	-
Ajtócsukó	-
Kitekintő	-
Ajtófésű	-
Rugdosó	-
Szellőző	tokba épített részszelvéző
Szűnyogháló	ablakkeretbe épített fix
Ablakpárkány kívül	elox alu, 4 cm kiállással
Ablakpárkány belül	műanyag, 3 cm kiállással
Szín	fehér

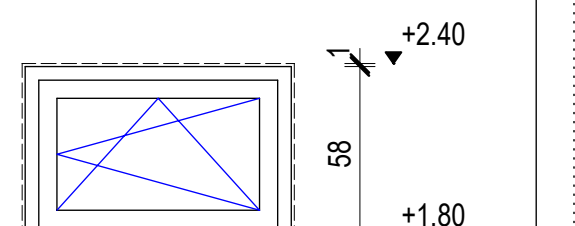

M5 zsalsu szellőző 25/25	
Készül	3 db
Méret	25/25 cm
Anyag	műanyag
Tok	-
Szárny	-
Üveg	-
Nyitás	fal belső oldalán állítható, lamellás
Zár	egy pontos, hengerzár betéttel
Kilincs	-
Légzárás	zárt állapotban légzáró
Hőszigetelés	-
Tűzvédelmi osztály	normál
Beépítés	utólagos, homlokzat külső síkján
Küszöb	nincs
Ajtócsukó	-
Kitekintő	-
Ajtófésű	-
Rugdosó	-
Szellőző	keretbe épített fix
Szűnyogháló	-
Ablakpárkány kívül	-
Ablakpárkány belül	-
Szín	fehér

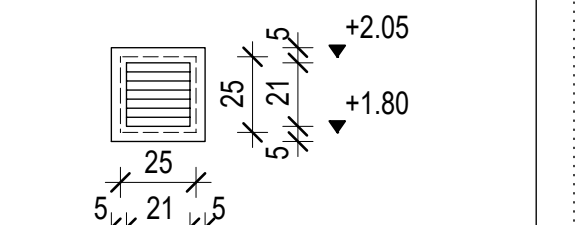

B1 kétszárnyú beltéri lengőajtó 150/210	
Készül	2 db
Méret	150/210 cm
Anyag	acél
Tok	alapmázolt befalazó acéltok téglafalhoz
Szárny	40 mm vastag, 0,6 mm felületkezelte acél
Üveg	nincs
Nyitás	lengő
Zár	egy pontos, hengerzár betéttel
Kilincs	szárnyanként kétoldali cső tolopajzás
Tok felületkezelés	2 réteg selyemfényű zománc lakkozás
Ajtólap felületkezelés	gyári, standard szín
Tűzvédelmi osztály	normál
Beépítés	falazáskor, falközépre
Küszöb	nincs
Ajtócsukó	ajtókitámasztó nyitott állapothoz
Kitekintő	nincs
Ajtófésű	nincs
Rugdosó	0,6 mm-es 20 cm magas matt körlemez
Szellőző	nincs
Szűnyogháló	nincs
Ablakpárkány kívül	-
Ablakpárkány belül	-
Szín	fehér

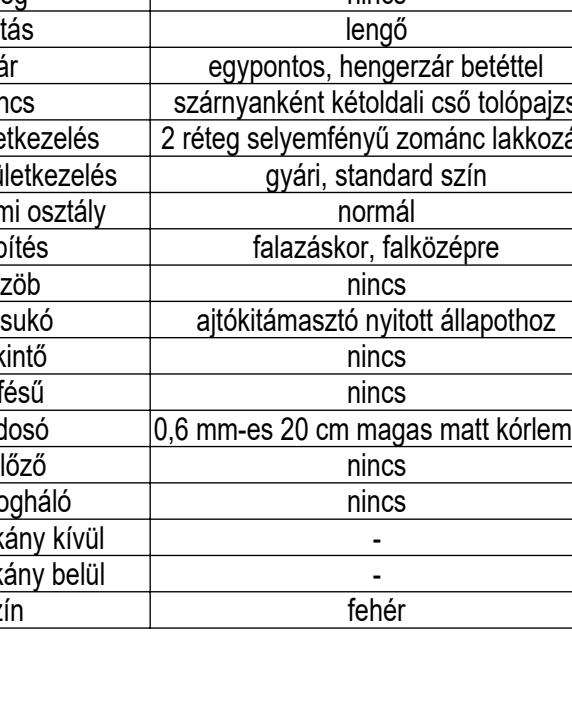

B2 kétszárnyú beltéri ajtó 145/210	
Készül	11 db
Méret	145/210 cm
Anyag	acél
Tok	alapmázolt befalazó acéltok téglafalhoz
Szárny	40 mm vastag, 0,6 mm felületkezelte acél
Üveg	nincs
Nyitás	kétszárnyú
Zár	egy pontos, hengerzár betéttel
Kilincs	elox alu, "U" profil
Tok felületkezelés	2 réteg selyemfényű zománc lakkozás
Ajtólap felületkezelés	gyári, standard szín
Tűzvédelmi osztály	normál
Beépítés	falazáskor, falközépre
Küszöb	nincs
Ajtócsukó	nincs
Kitekintő	nincs
Ajtófésű	nincs
Rugdosó	0,6 mm-es 20 cm magas matt körlemez
Szellőző	1 db van, 2 db nincs
Szűnyogháló	nincs
Ablakpárkány kívül	-
Ablakpárkány belül	-
Szín	fehér

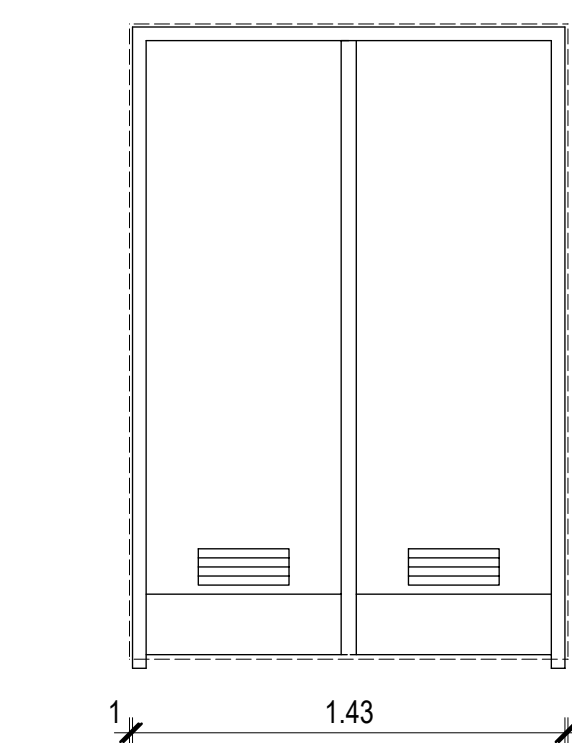

A torna szertár ajtólapjaira 30/12 cm-es szellőző betét kerül.

B3 kétszárnyú beltéri ajtó 140/210	
Készül	1 db
Méret	140/210 cm
Anyag	acél
Tok	alapmázolt befalazó acéltok téglafalhoz
Szárny	40 mm vastag, 0,6 mm felületkezelte acél
Üveg	nincs
Nyitás	kétszárnyú
Zár	egy pontos, hengerzár betéttel
Kilincs	elox alu, "U" profil
Tok felületkezelés	2 réteg selyemfényű zománc lakkozás
Ajtólap felületkezelés	gyári, standard szín
Tűzvédelmi osztály	normál
Beépítés	falazáskor, falközépre
Küszöb	nincs
Ajtócsukó	nincs
Kitekintő	nincs
Ajtófésű	nincs
Rugdosó	0,6 mm-es 20 cm magas matt körlemez
Szellőző	nincs
Szűnyogháló	nincs
Ablakpárkány kívül	-
Ablakpárkány belül	-
Szín	fehér

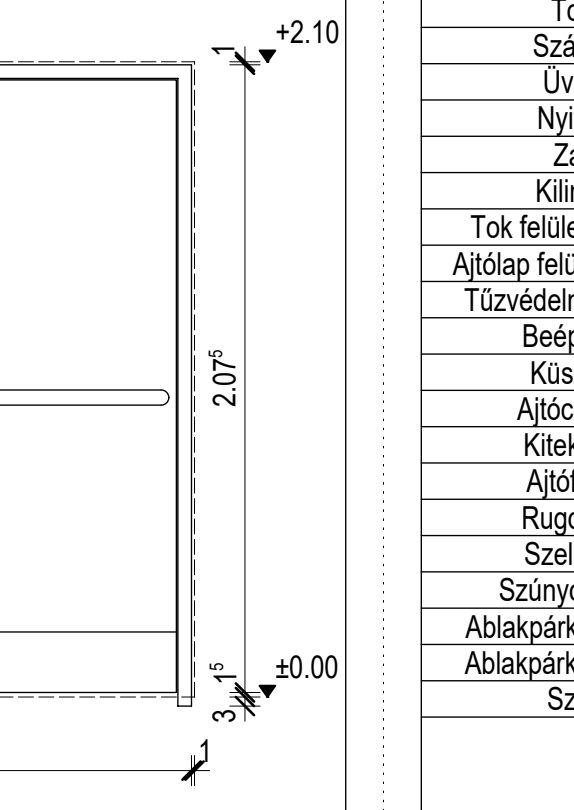

B4 egyszárnyú beltéri ajtó 100/210	
Készül	5 db
Méret	100/210 cm
Anyag	acél
Tok	alapmázolt befalazó acéltok téglafalhoz
Szárny	40 mm vastag, 0,6 mm felületkezelte acél
Üveg	nincs
Nyitás	8 db balos, 3 db jobbos
Zár	egy pontos, hengerzár betéttel
Kilincs	elox alu, "U" profil
Tok felületkezelés	2 réteg selyemfényű zománc lakkozás
Ajtólap felületkezelés	gyári, standard szín
Tűzvédelmi osztály	normál
Beépítés	falazáskor, falközépre
Küszöb	nincs
Ajtócsukó	nincs
Kitekintő	nincs
Ajtófésű	nincs
Rugdosó	0,6 mm-es 20 cm magas matt körlemez
Szellőző	nincs
Szűnyogháló	nincs
Ablakpárkány kívül	-
Ablakpárkány belül	-
Szín	fehér

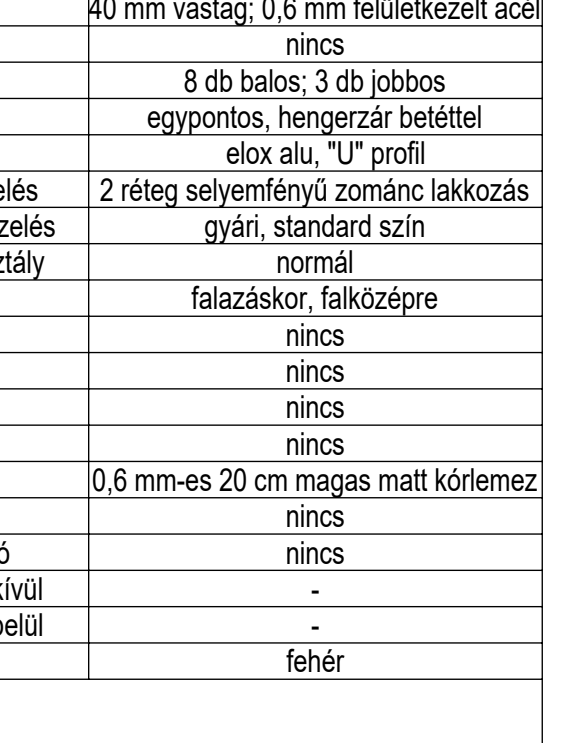

A torma szertár ajtólapjaira 30/12 cm-es szellőző betét kerül.

B5 egyszárnyú beltéri ajtó 90/210	
Készül	5 db
Méret	90/210 cm
Anyag	acél
Tok	alapmázolt befalazó acéltok téglafalhoz
Szárny	40 mm vastag, 0,6 mm felületkezelte acél
Üveg	nincs
Nyitás	4 db balos; 1 db jobbos
Zár	egy pontos, hengerzár betéttel
Kilincs	elox alu, "U" profil
Tok felületkezelés	2 réteg selyemfényű zománc lakkozás
Ajtólap felületkezelés	gyári, standard szín
Tűzvédelmi osztály	normál
Beépítés	falazáskor, falközépre
Küszöb	nincs
Ajtócsukó	nincs
Kitekintő	nincs
Ajtófésű	nincs
Rugdosó	0,6 mm-es 20 cm magas matt körlemez
Szellőző	2 db van, 3 db nincs
Szűnyogháló	nincs
Ablakpárkány kívül	-
Ablakpárkány belül	-
Szín	fehér

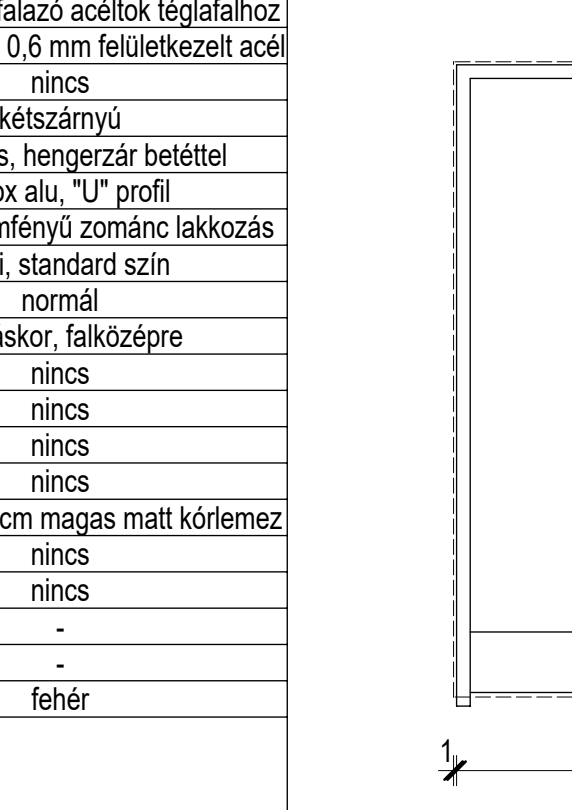

B6 egyszárnyú beltéri ajtó 75/210	
Készül	5 db
Méret	75/210 cm
Anyag	acél
Tok	alapmázolt befalazó acéltok téglafalhoz
Szárny	40 mm vastag, 0,6 mm felületkezelte acél
Üveg	nincs
Nyitás	2 db balos; 3 db jobbos
Zár	egy pontos, 2 db hengerzár betéttel
Kilincs	elox alu, "U" profil
Tok felületkezelés	2 réteg selyemfényű zománc lakkozás
Ajtólap felületkezelés	gyári, standard szín
Tűzvédelmi osztály	normál
Beépítés	falazáskor, falközépre
Küszöb	nincs
Ajtócsukó	nincs
Kitekintő	nincs
Ajtófésű	nincs
Rugdosó	0,6 mm-es 20 cm magas matt körlemez
Szellőző	3 db van, 2 db nincs
Szűnyogháló	nincs
Ablakpárkány kívül	-
Ablakpárkány belül	-
Szín	fehér

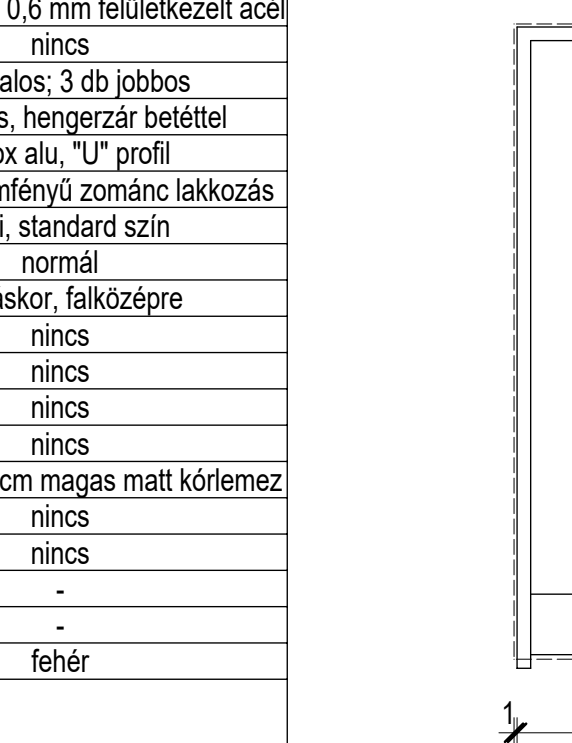

A fürdő és WC-k ajtólapjaira 30/12 cm-es szellőző betét kerül és WC ajtó zárbetét.

B7 WC elválasztó fal ajtóval, 160/200	
Készül	1 db
Méret	75/210 cm
Anyag	acél/laminált lap
Tok	-
Szárny	nincs
Üveg	nincs
Nyitás	jobbos
Zár	WC zár betéttel
Kilincs	elox alu, "U" profil
Tok felületkezelés	gyári, standard szín
Ajtólap felületkezelés	gyári, standard szín
Tűzvédelmi osztály	normál
Beépítés	utólagos szereléssel
Küszöb	nincs
Ajtócsukó	nincs
Kitekintő	nincs
Ajtófésű	nincs
Rugdosó	nincs
Szellőző	nincs
Szűnyogháló	nincs
Ablakpárkány kívül	-
Ablakpárkány belül	-
Szín	fehér

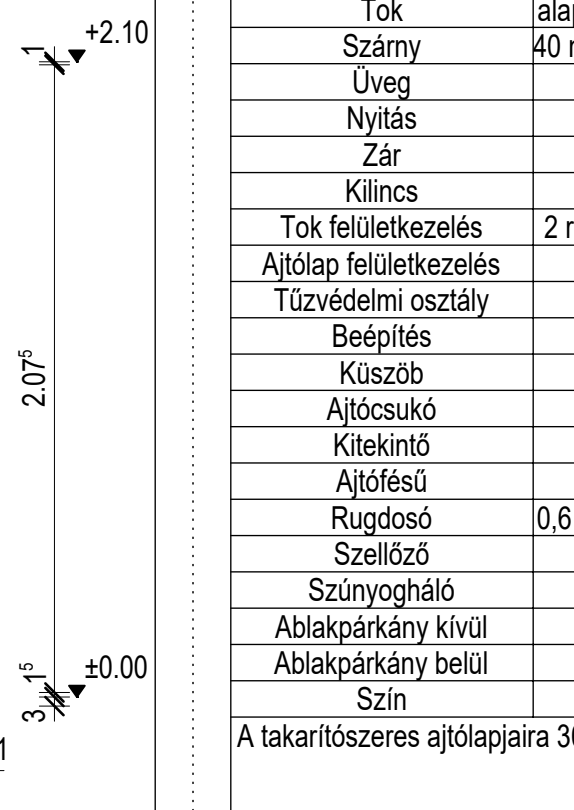

Megjegyzés:	
A hengerzár betétek vezérlőkulcs rendszerben kerülnek kialakításra:	
- 1 típus: főbejárat és összes óvodai helyiség	
- 2 típus: főbejárat és összes óvodai helyiség övönői szoba nélkül	
- 3 típus: főbejárat, gazdasági bejárat és összes konyhai helyiség	
- 4 típus: főbejárat, gazdasági bejárat és összes konyhai helyiség gazdasági iroda nélkül	
- 5 típus: főbejárat, gazdasági bejárat és összes konyhai helyiség gazdasági iroda és raktárak nélkül	

A takarítószerecs ajtólapjaira 30/12 cm-es szellőző betét kerül.

KONSZIGNÁCIÓ M 1:25	
Építető:	Nagybarca Községi Önkormányzat
Tervező:	Dér Ferenc okl. szerkezeti mérnök MEK E2-10-0120, MMK T-10-0210 3641 Abasár, Radnóti út 4.
Dátum:	2017. október 30.

KONSZIGNÁCIÓ M 1:25	
Építető:	Nagybarca Községi Önkormányzat
Tervező:	Dér Ferenc okl. szerkezeti mérnök MEK E2-10-0120, MMK T-10-0210 3641 Abasár, Radnóti út 4.
Dátum:	2017. október 30.

A szakpári fal 10 cm magas rozsdamentes lábakra kerül, a falhoz rozsdamentes rögzítőelemekkel kerül rögzítésre.

KONSZIGNÁCIÓ	
--------------	--